

# ILMANVAIHTOKATTOJEN VERTAILU UPOTUKSELLA, ILMAN UPOTUSTA JA ILMASUIHKULLA

---

Tutkimustulos

**Jeven**  
*Top ventilation for top chefs*

Keittiö upotuksella  
Lämpötila (°C)

Temperature

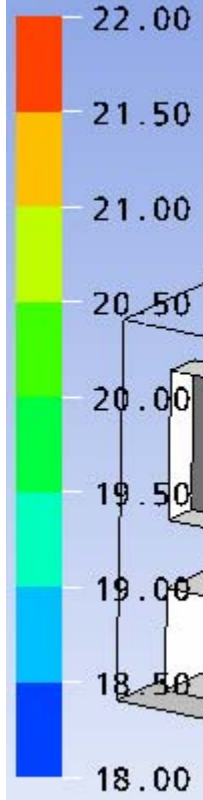

[C]

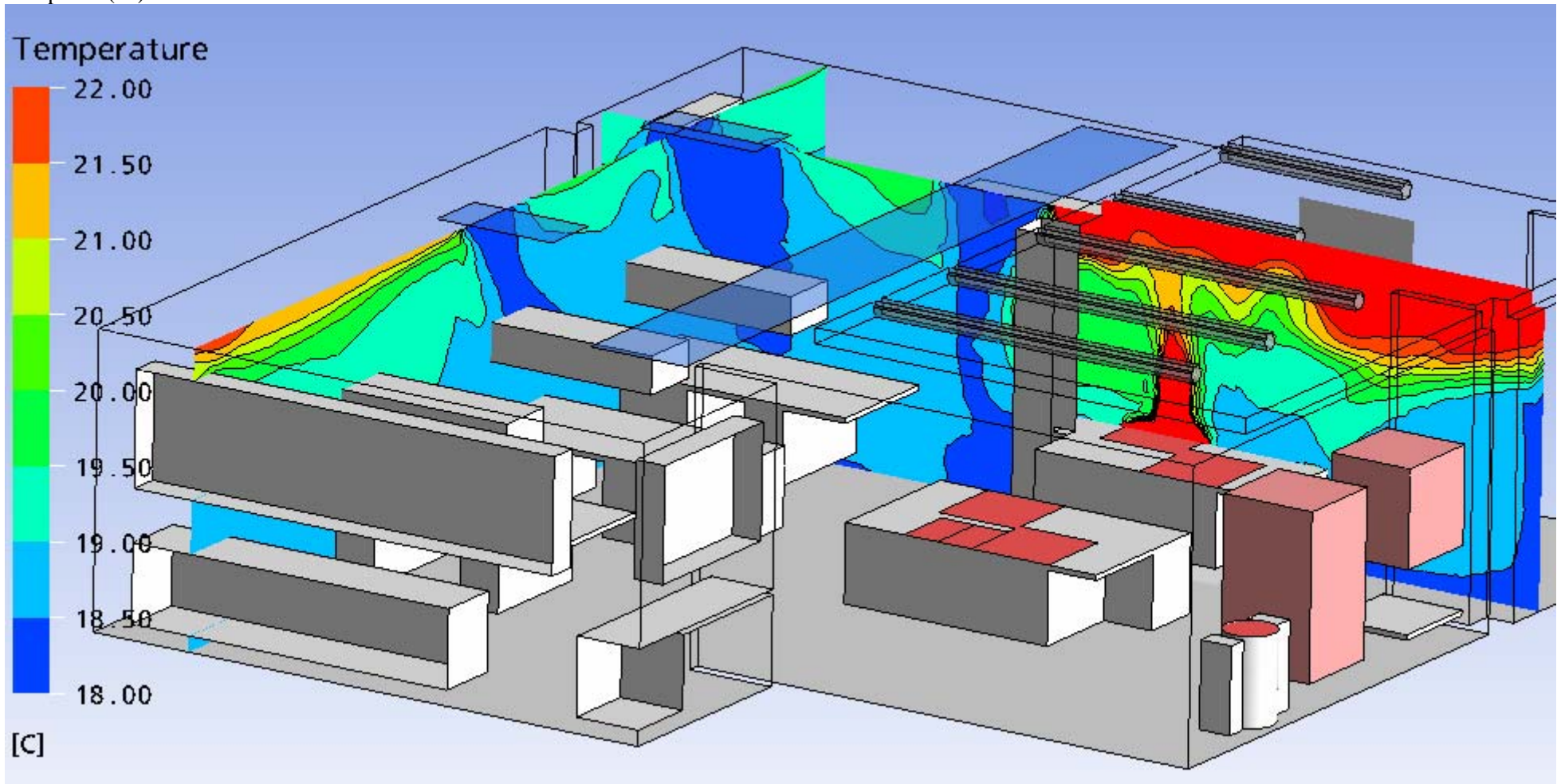

Keittiö ilman upotusta  
Lämpötila (C)

Temperature

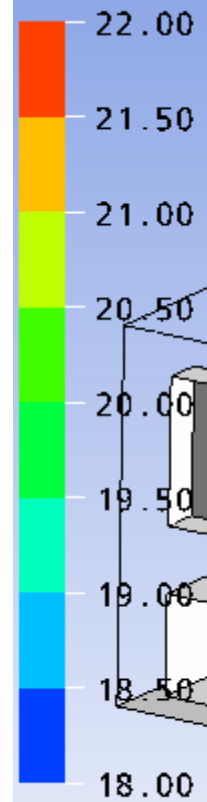

[C]

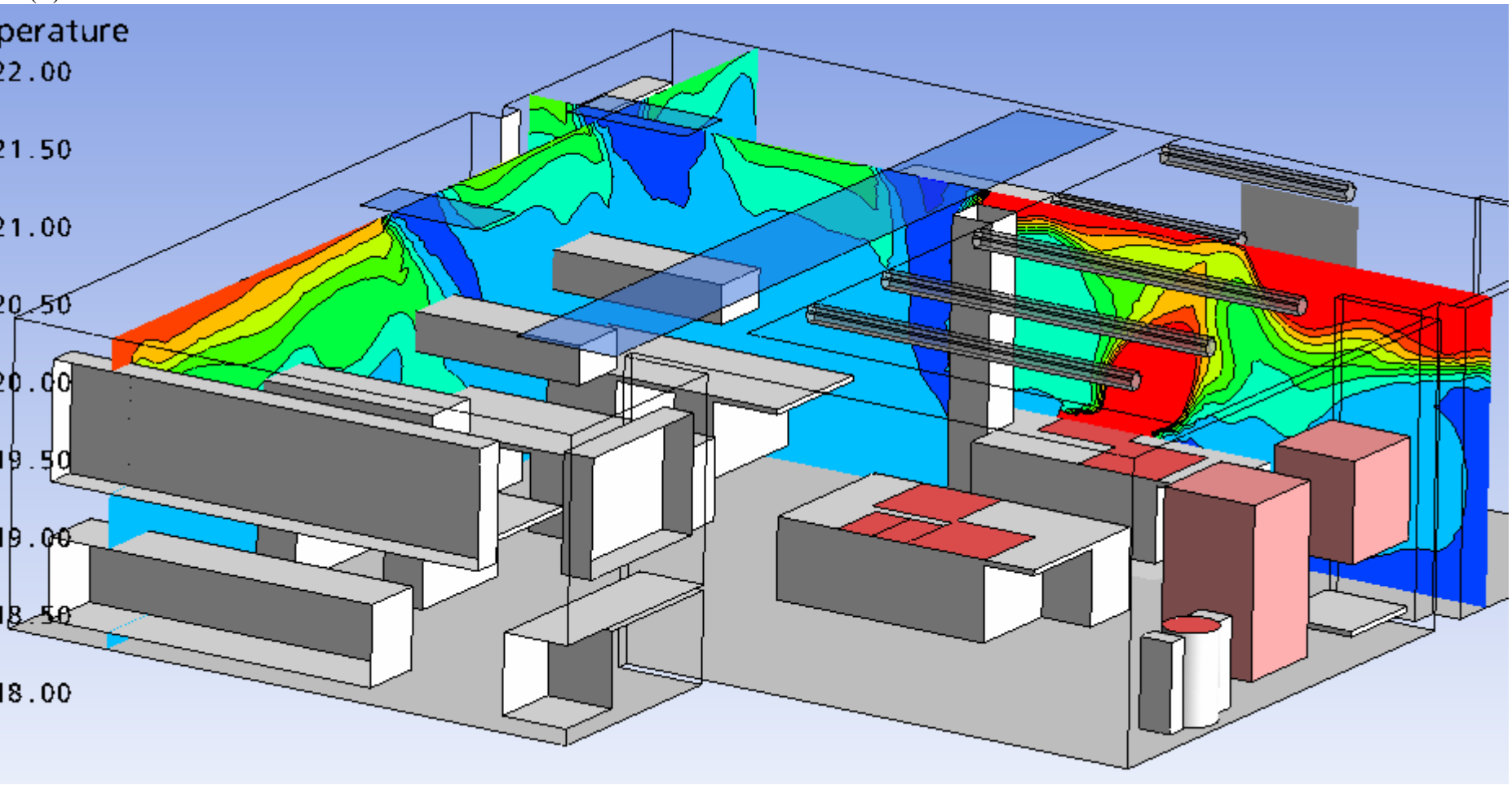

ilmasuihkulla ilman upotusta  
Lämpötila (C)

Temperature

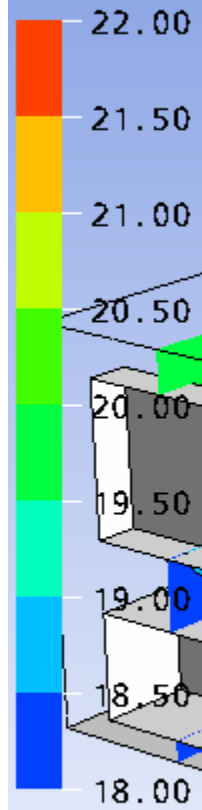

[C]

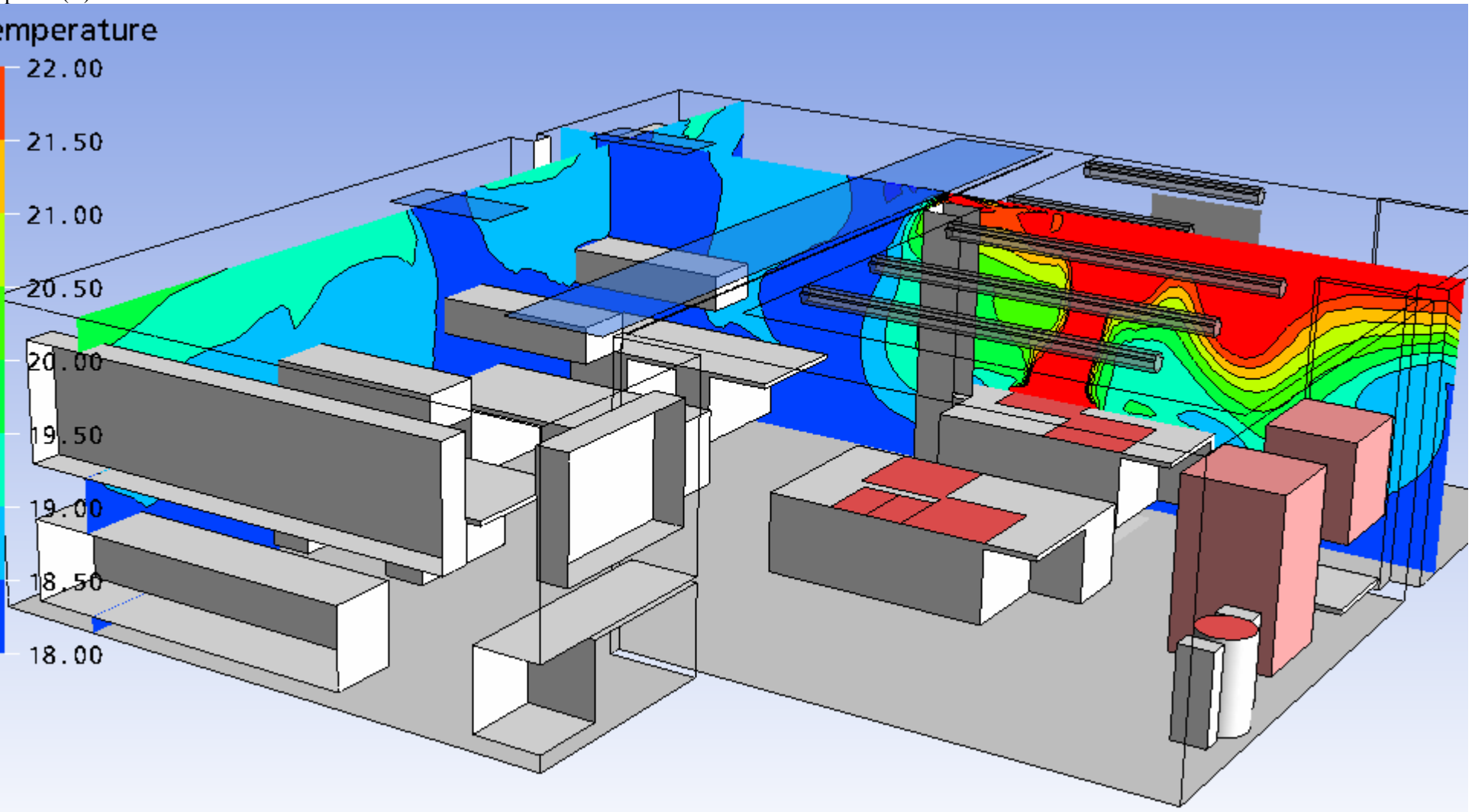

Keittiö upotuksella  
Epäpuhtauspitoisuus verrattuna poistopitoisuuteen

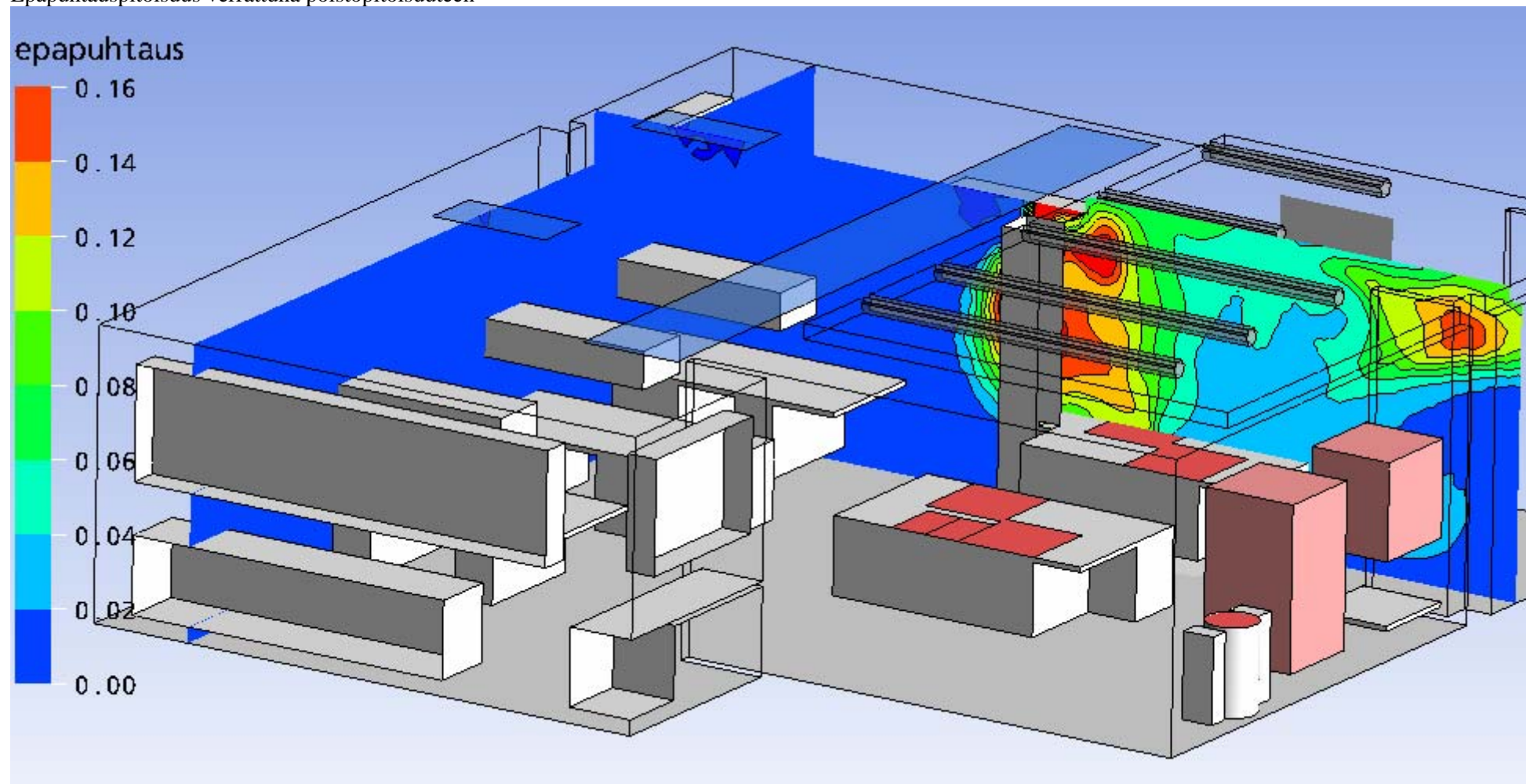

keittiö ilman upotusta

Epäpuhtauspitoisuus verrattuna poistopitoisuuteen

epäpuhtaus

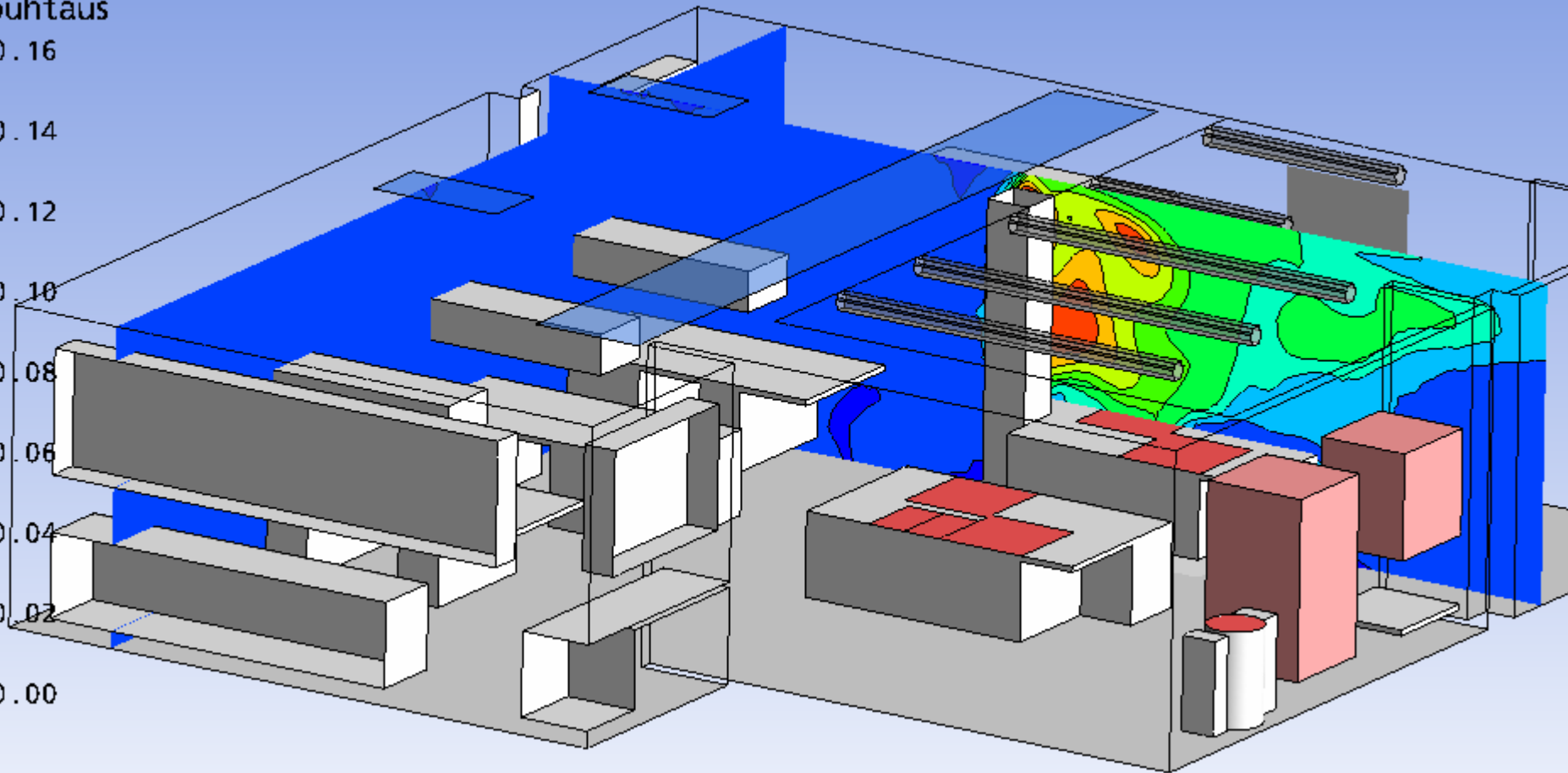
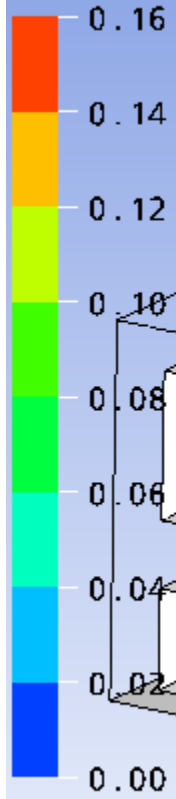

Keittiö ilmasuihkulla ilman upotusta  
Epäpuhtauspitoisuus verrattuna poistopitoisuuteen

epäpuhtaus

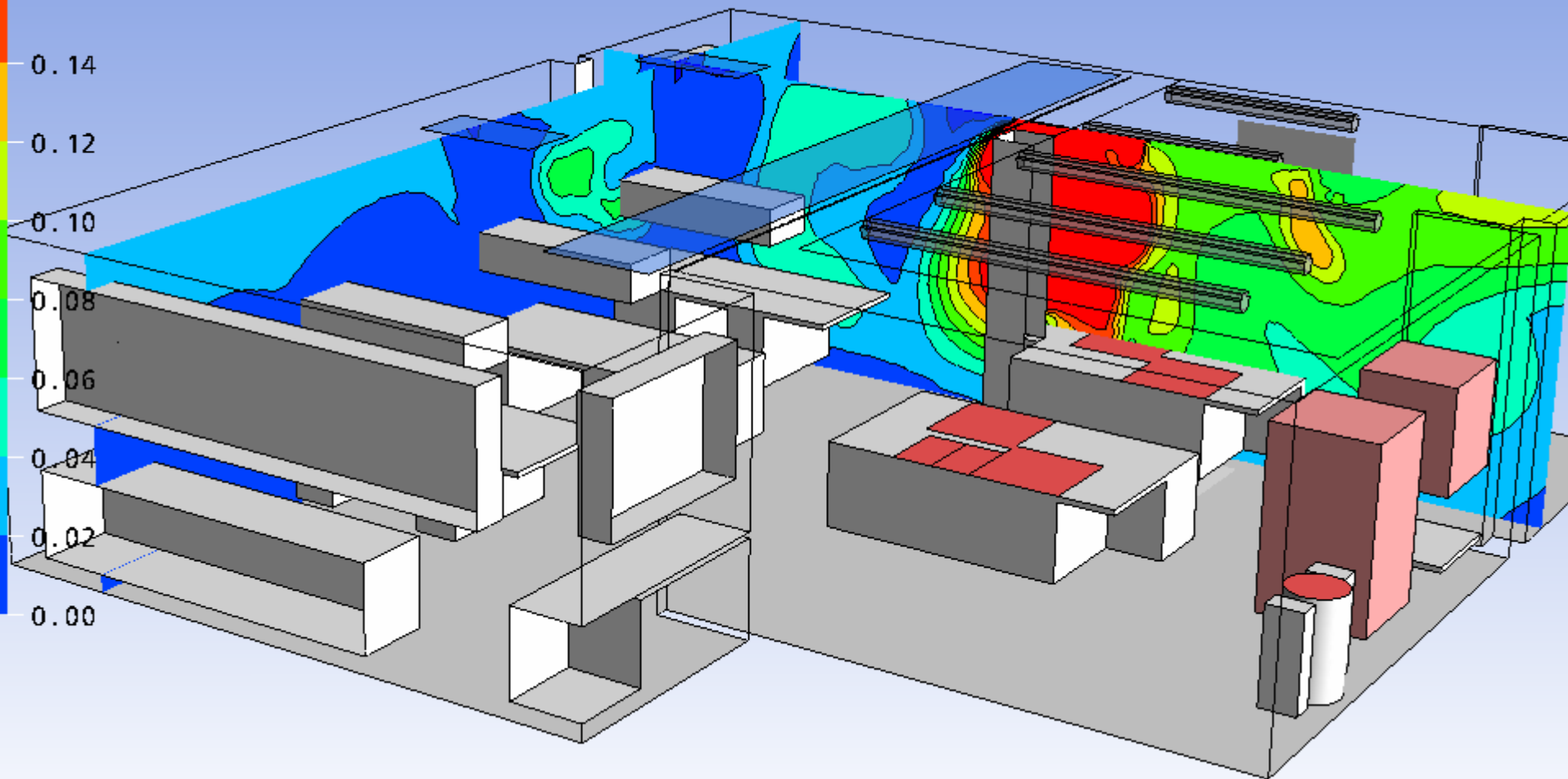
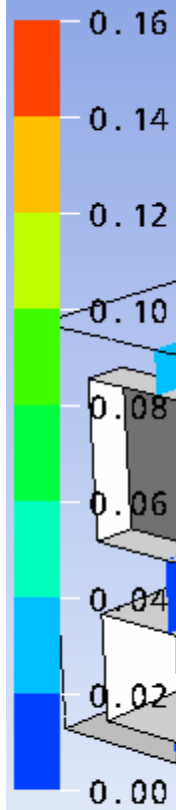

keittiö upotuksella  
Epäpuhtauspitoisuus verrattuna poistopitoisuuteen

epäpuhtaus

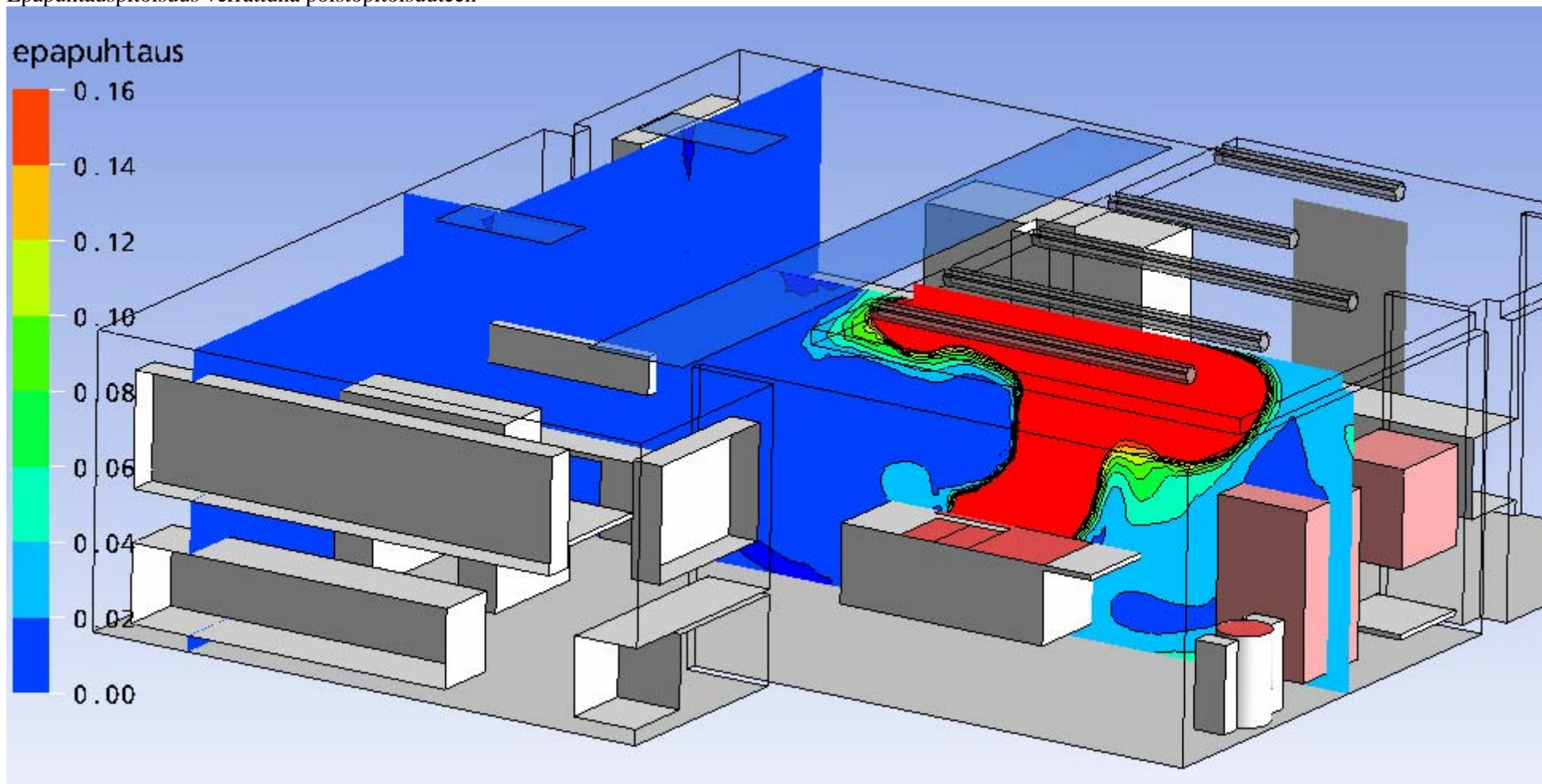
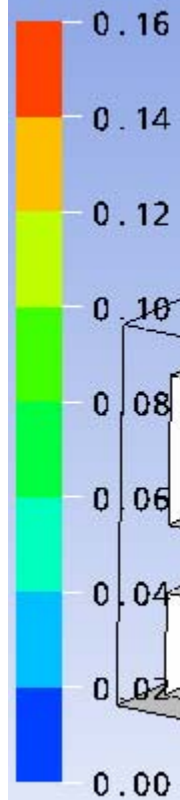

Keittiö ilman upotusta  
Epäpuhtauspitoisuus verrattuna poistopitoisuuteen

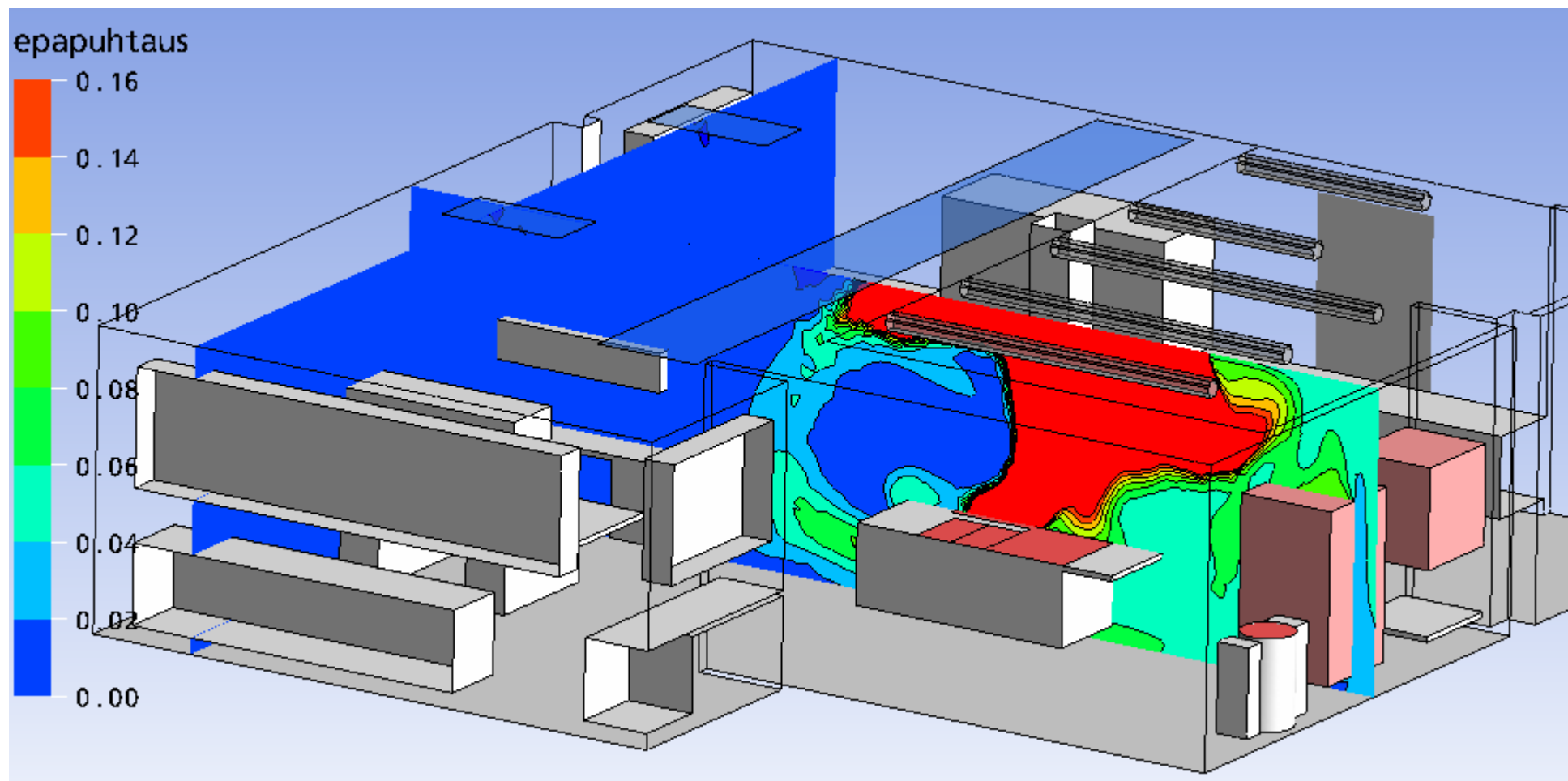

keittiö ilmasuihkulla ilman upotusta  
Epäpuhtauspitoisuus verrattuna poistopitoisuuteen

epäpuhtaus

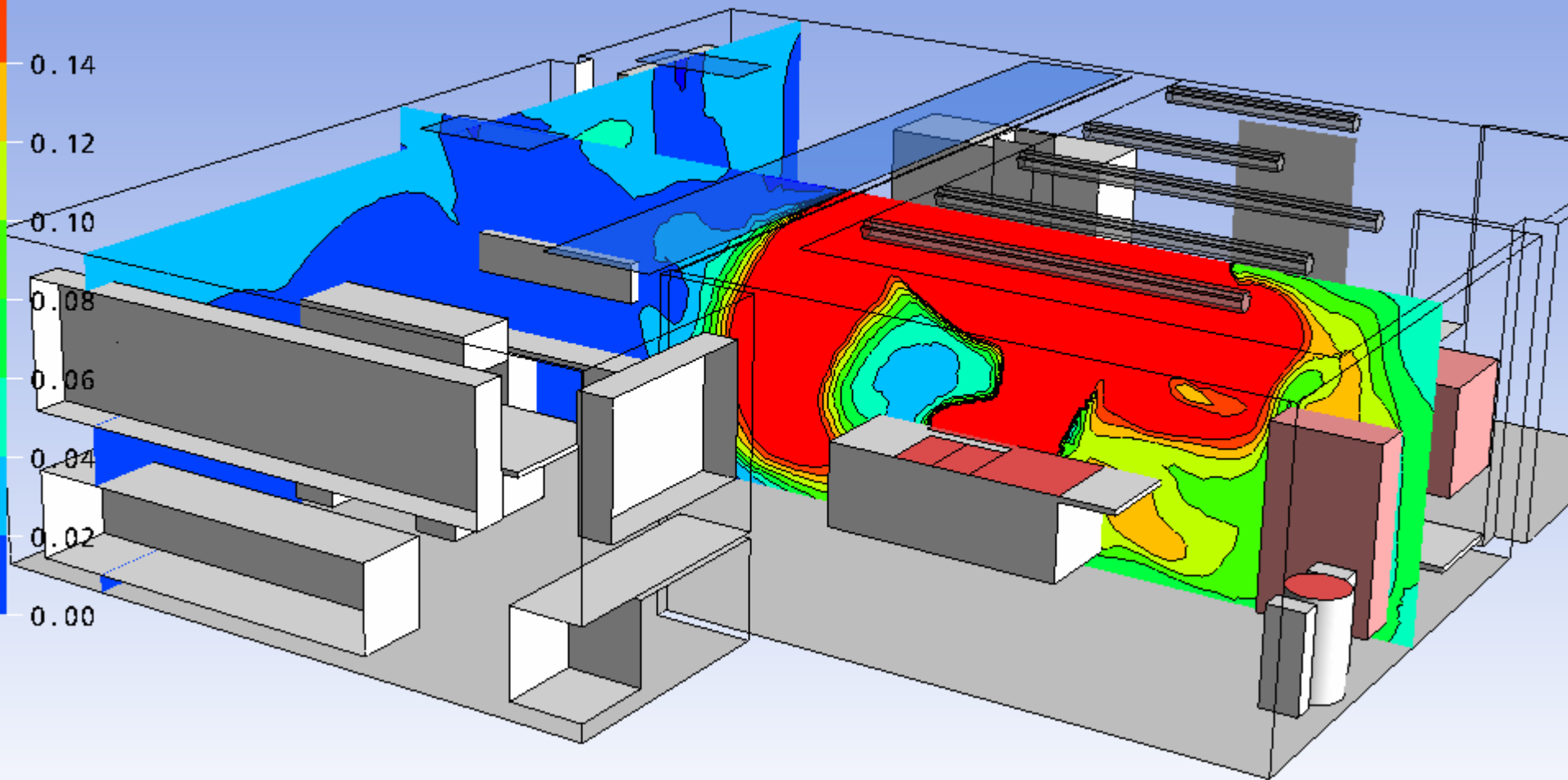
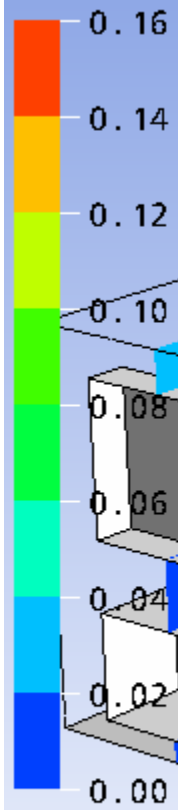

Keittiö upotuksella  
Epäpuhtauspitoisuus verrattuna poistopitoisuuteen

ANSYS100  
WORKBENCH

epäpuhtaus

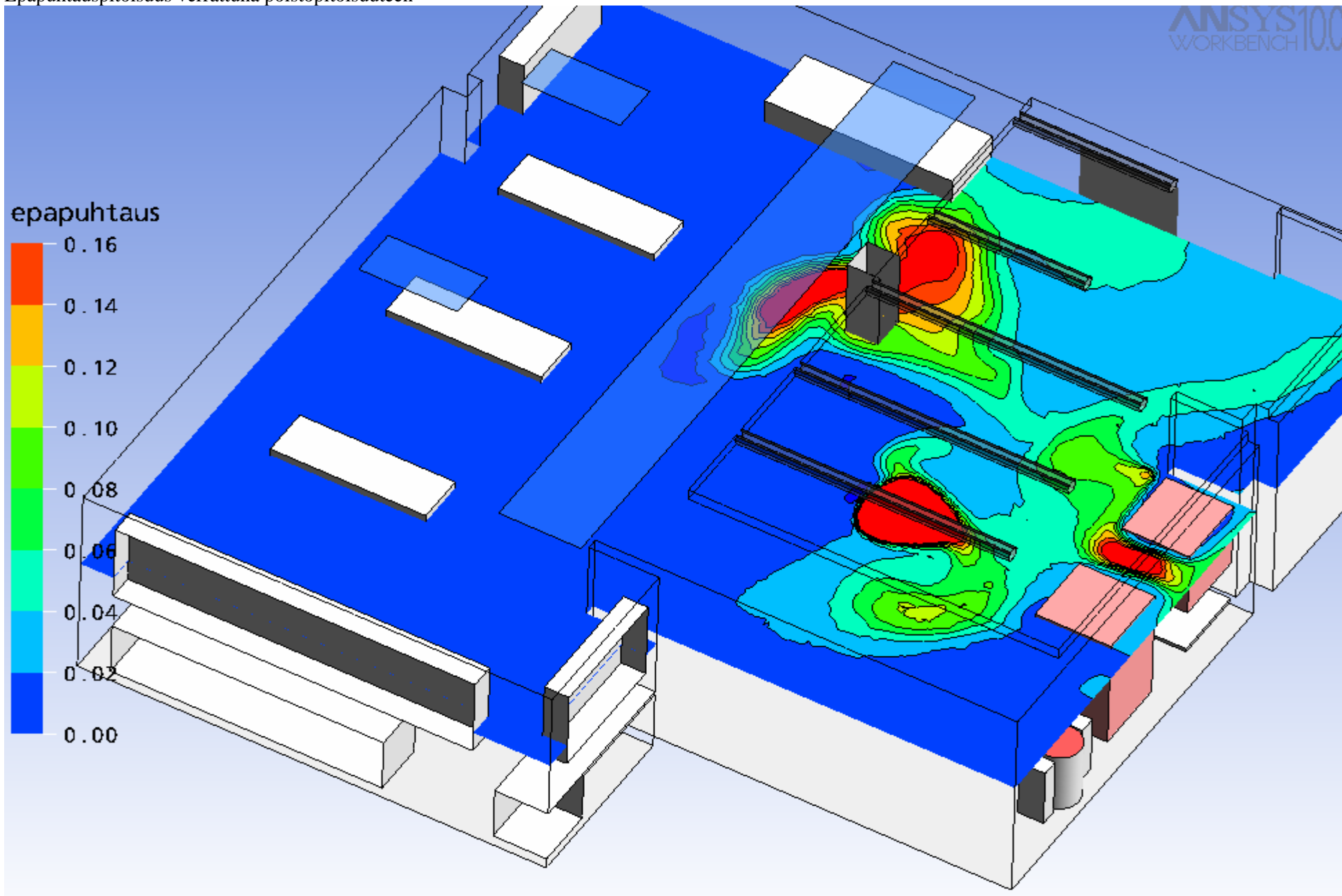
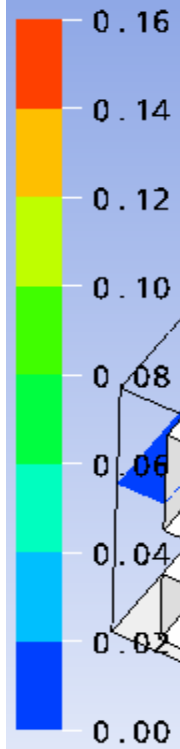

Keittiö ilman upotusta

Epäpuhtauspitoisuus verrattuna poistopitoisuuteen

epäpuhtaus

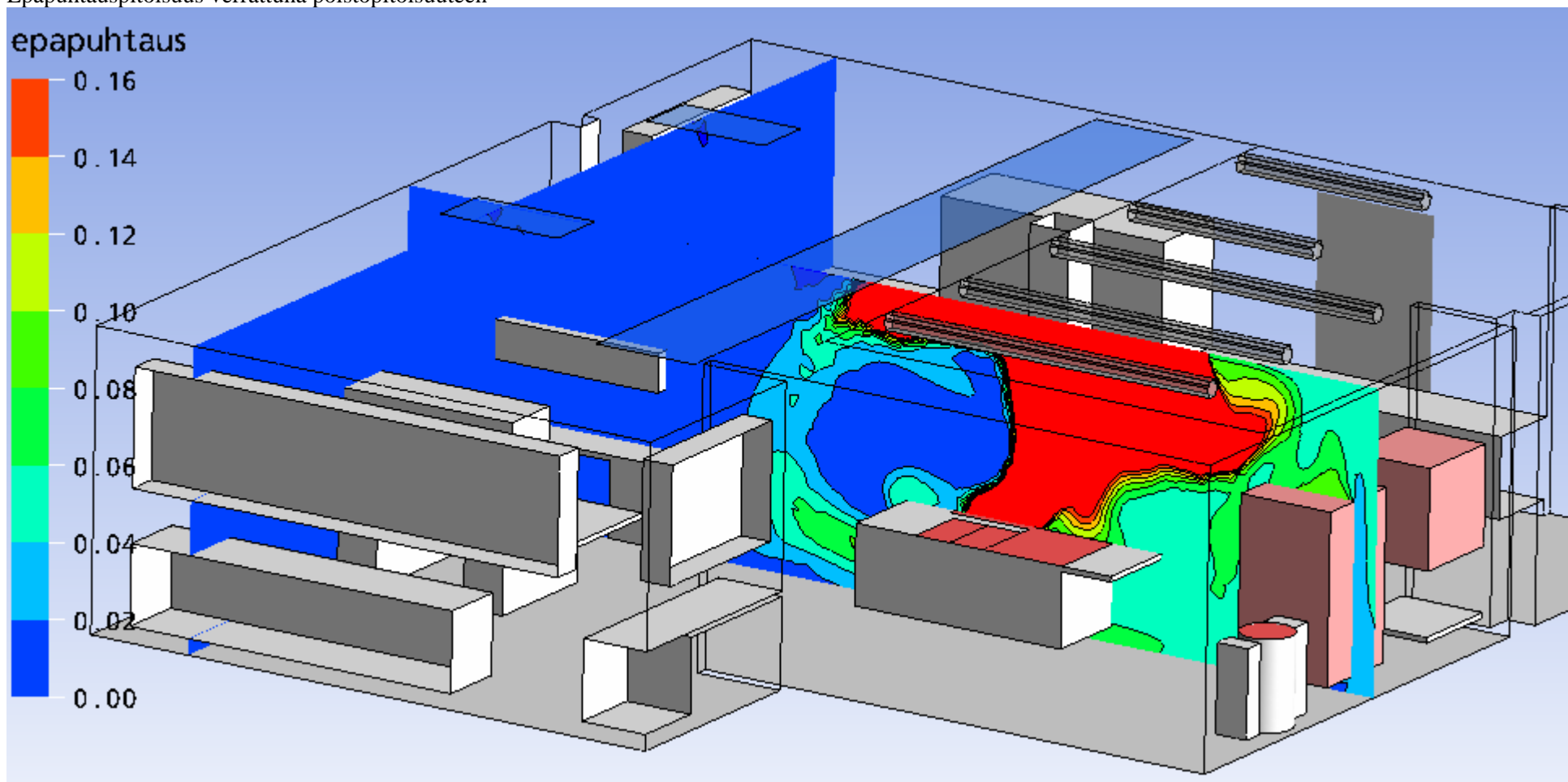
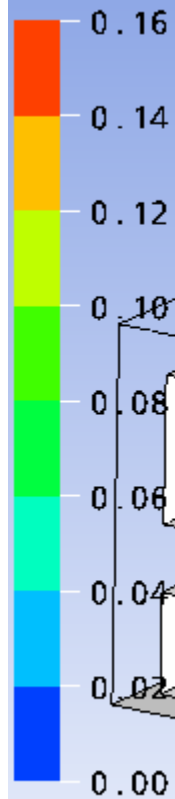

Keittiö ilmasuihkulla ilman upotusta  
Epäpuhtauspitoisuus verrattuna poistopitoisuuteen

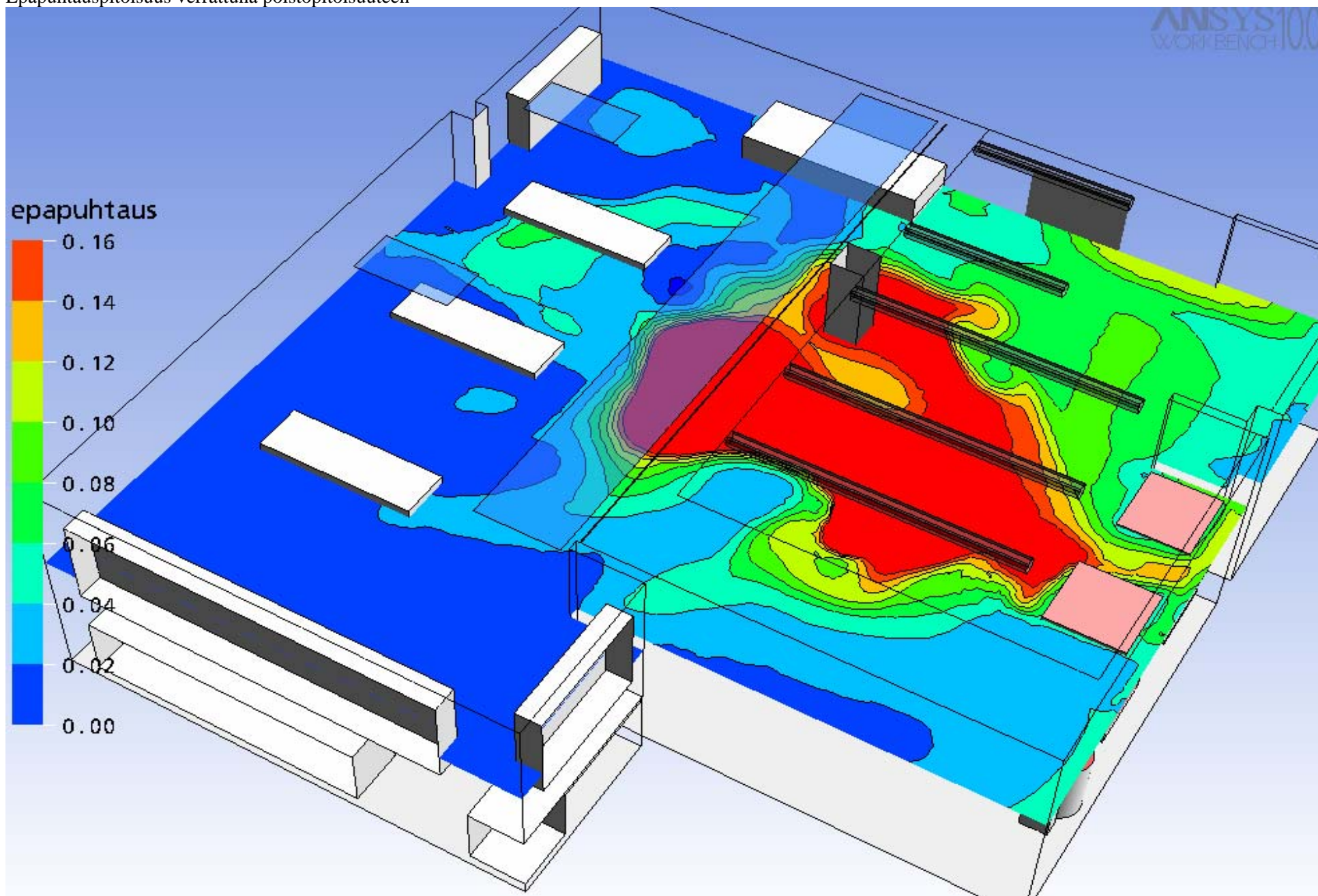

Keittiö upotuksella

Paistokärlyn pitoisuustaso = poistopitoisuus

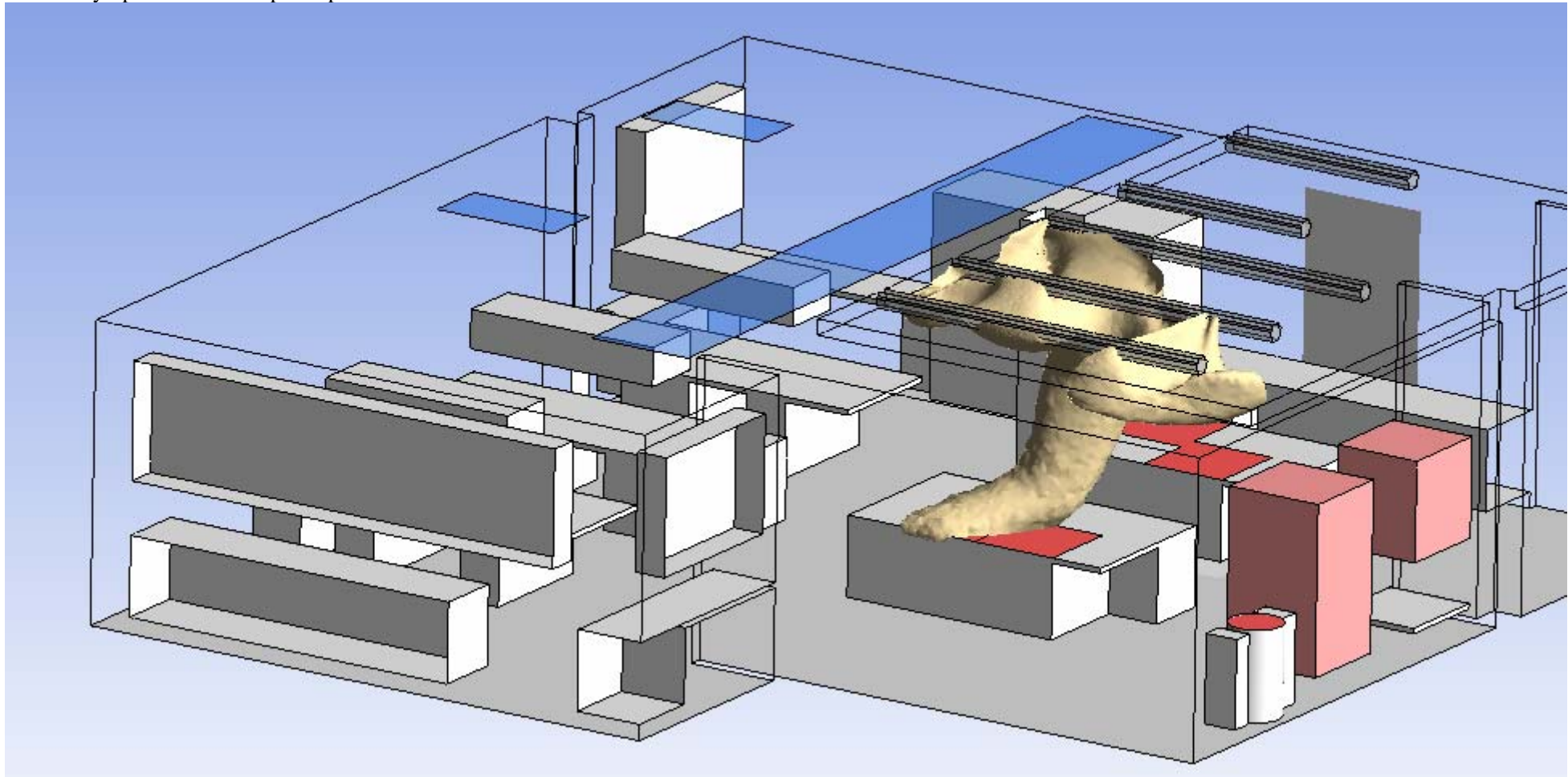

Keittiö ilman upotusta

Paistokäryn pitoisuustaso = poistopitoisuus

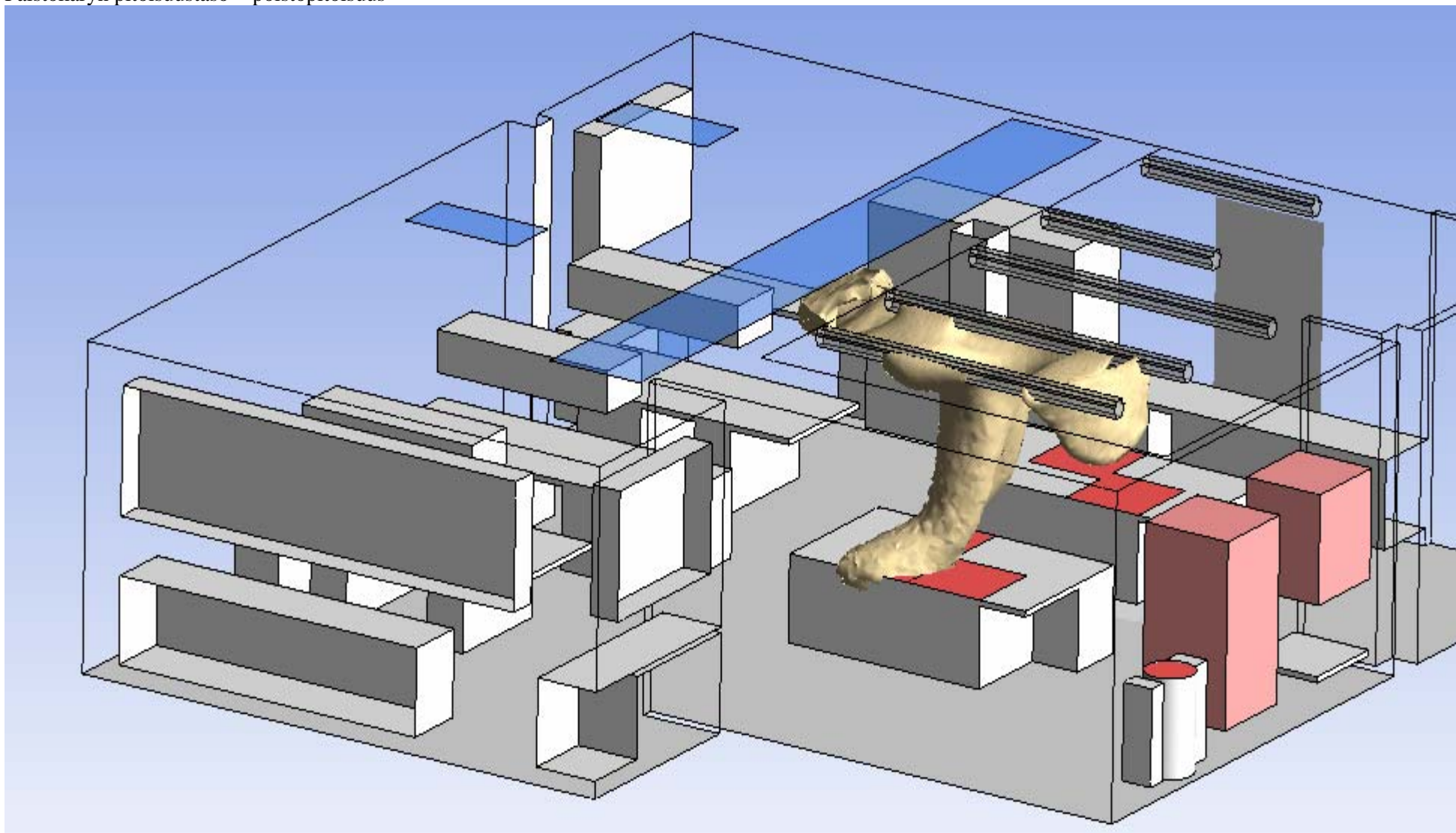

Keittiö ilmasuihkulla ilman upotusta  
Paistokäryn pitoisuustaso = poistopitoisuus

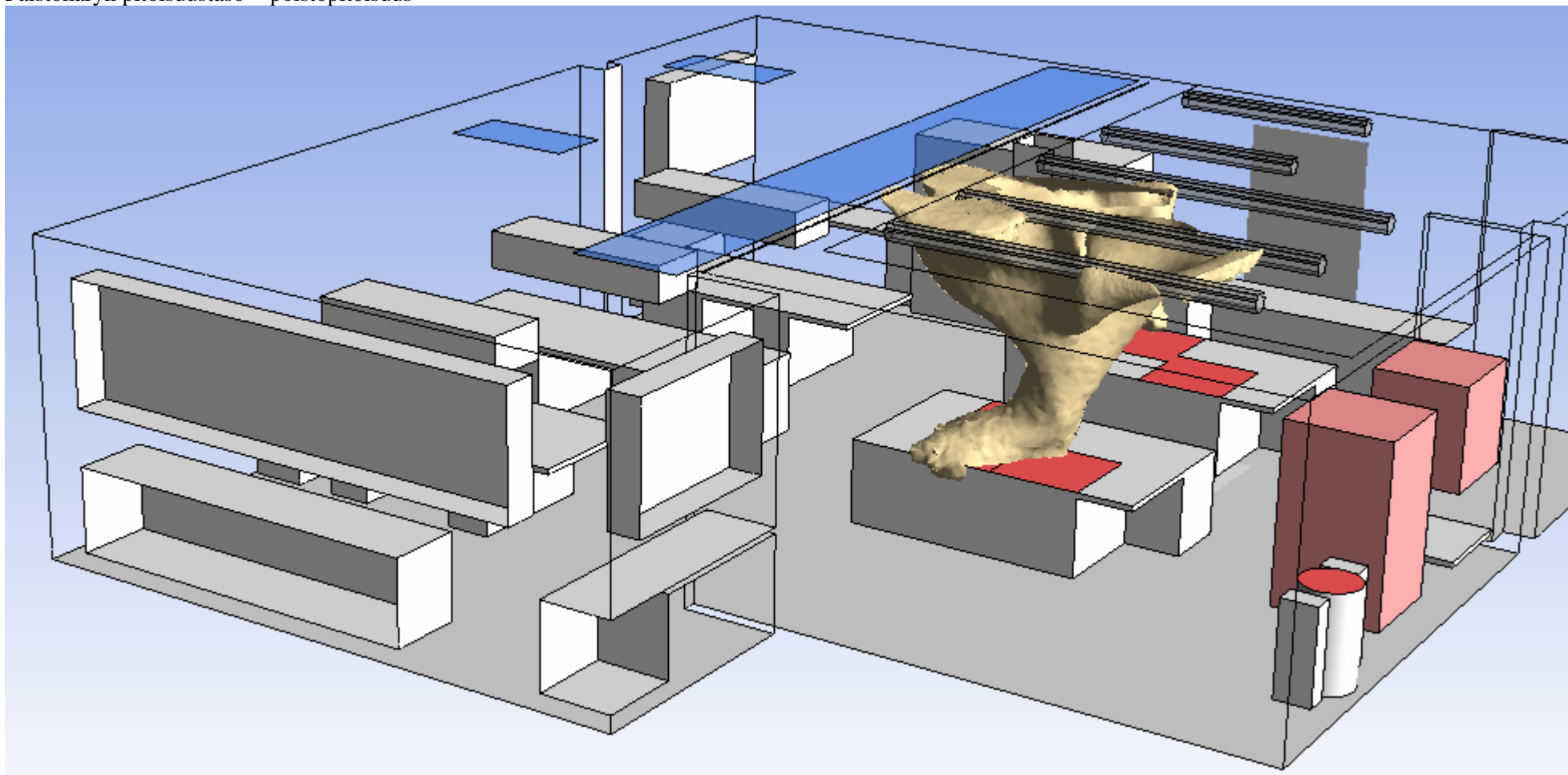

Keittiö upotuksella

Paistokärlyn pitoisuustaso = 2 % poistopitoisuudesta

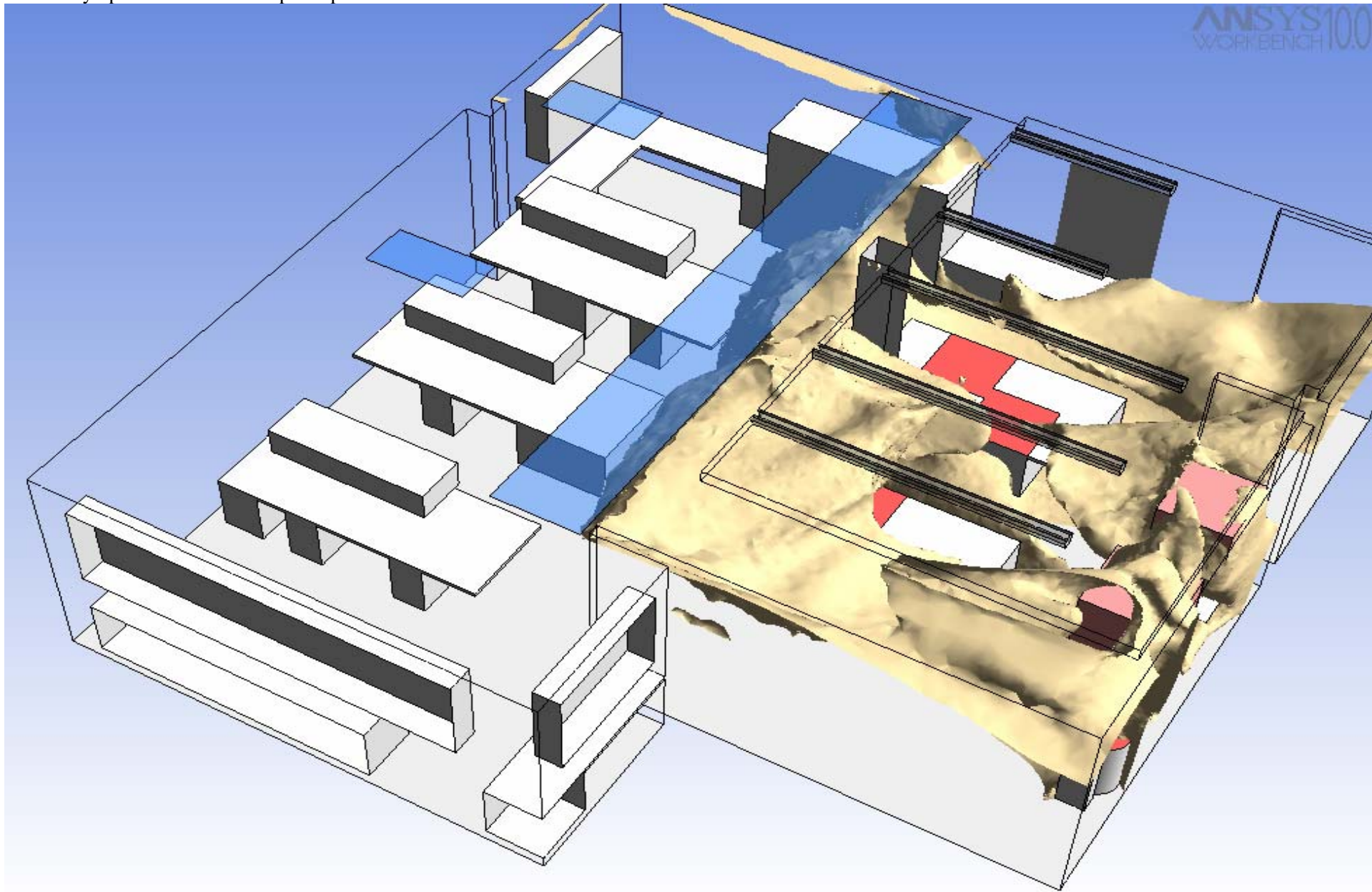

Keittiö ilman upotusta

Paistokärlyn pitoisuustaso = 2 % poistopitoisuudesta

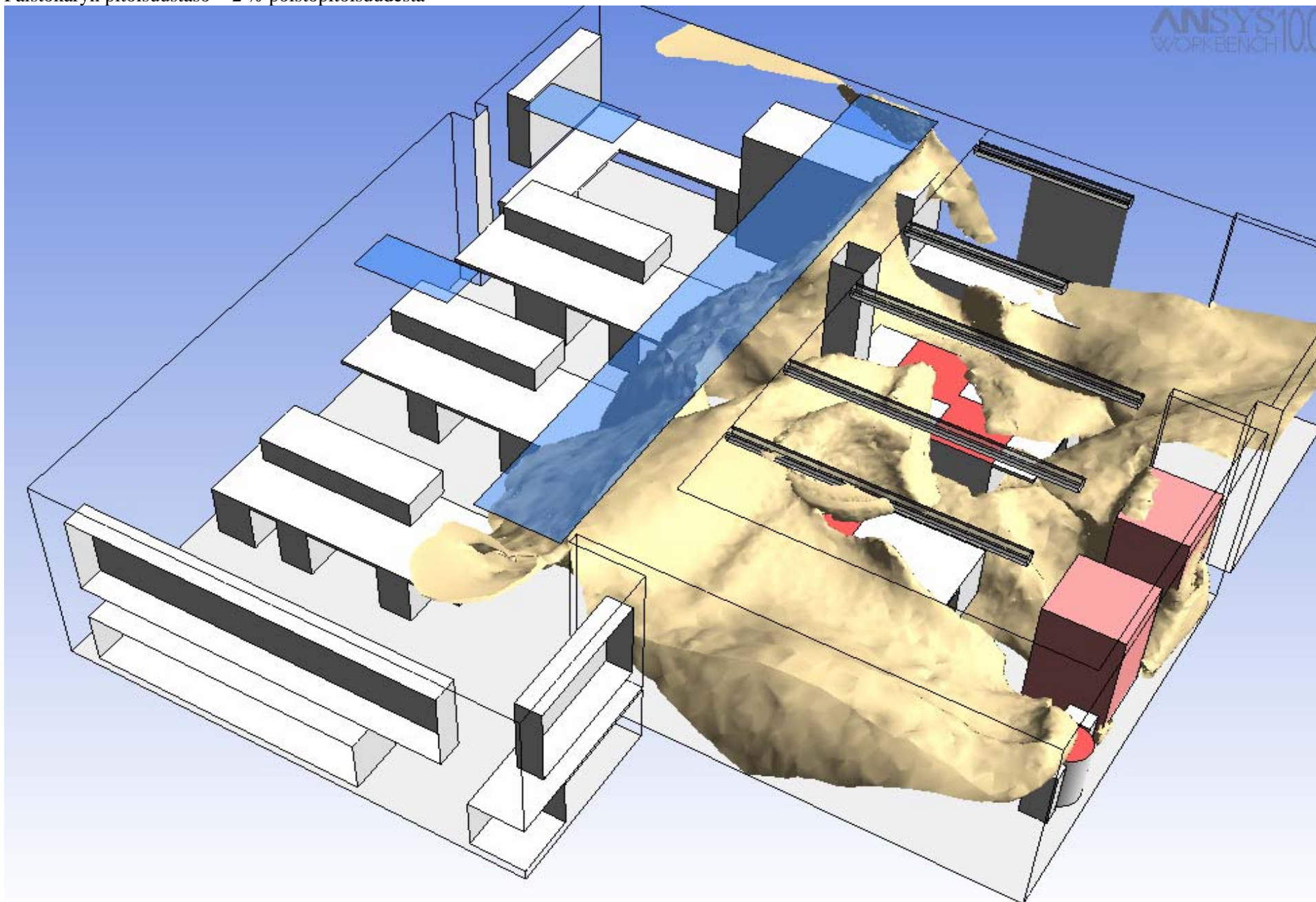

Keittiö ilmasuihkulla ilman upotusta  
Paistokäryn pitoisuustaso = 2 % poistopitoisuudesta

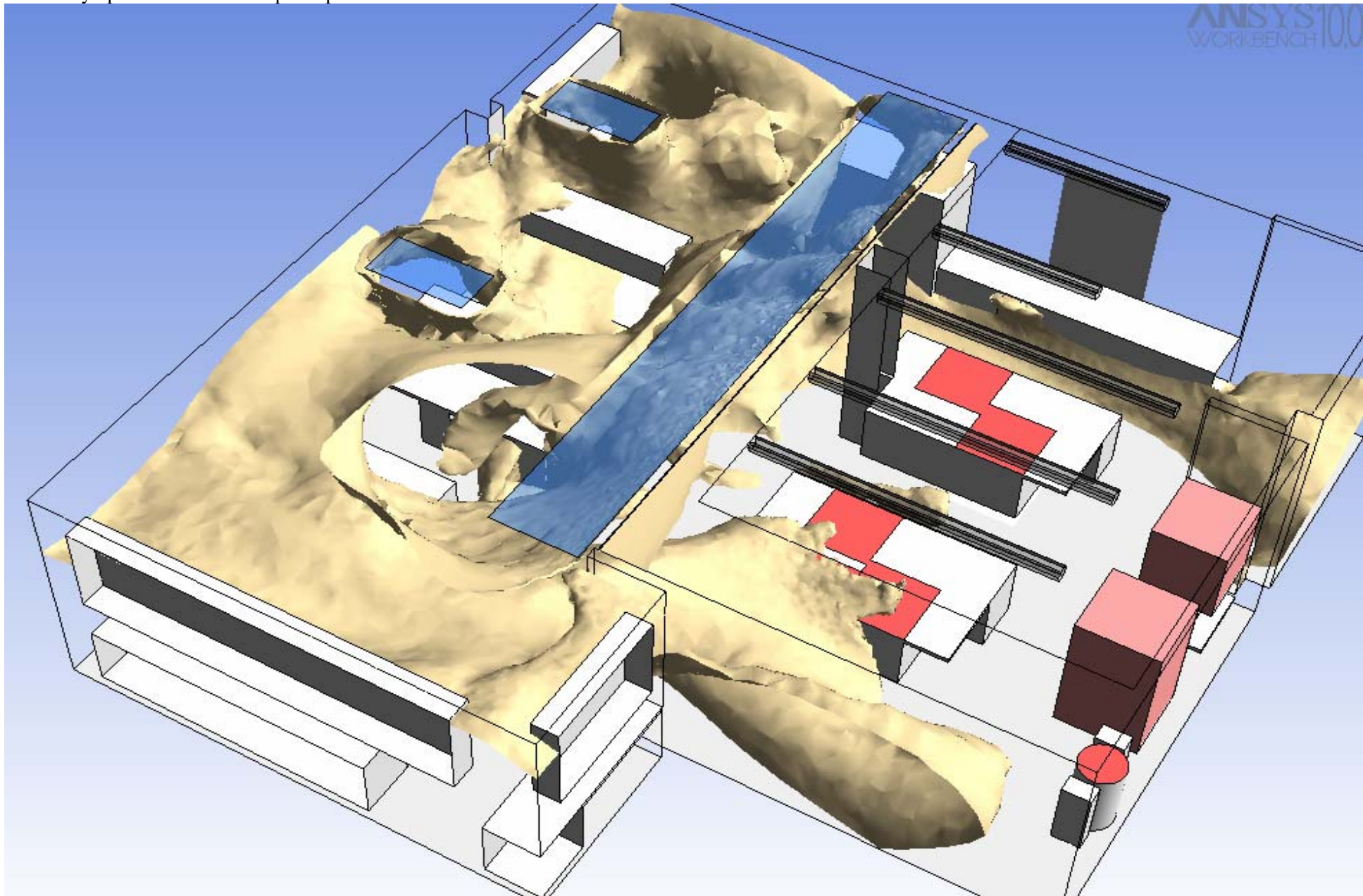

Keittiö upotuksella

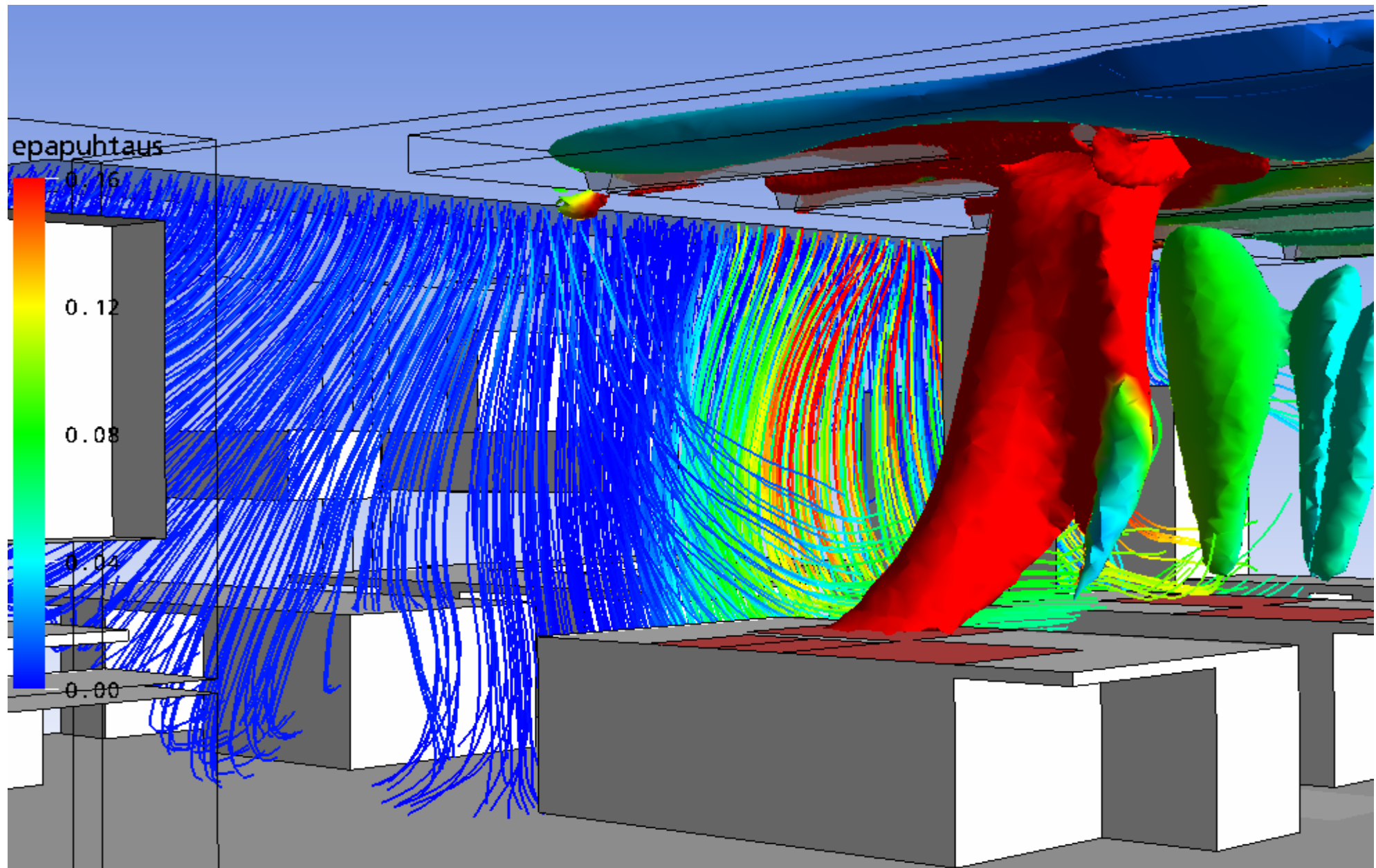

Keittiö ilman upotusta

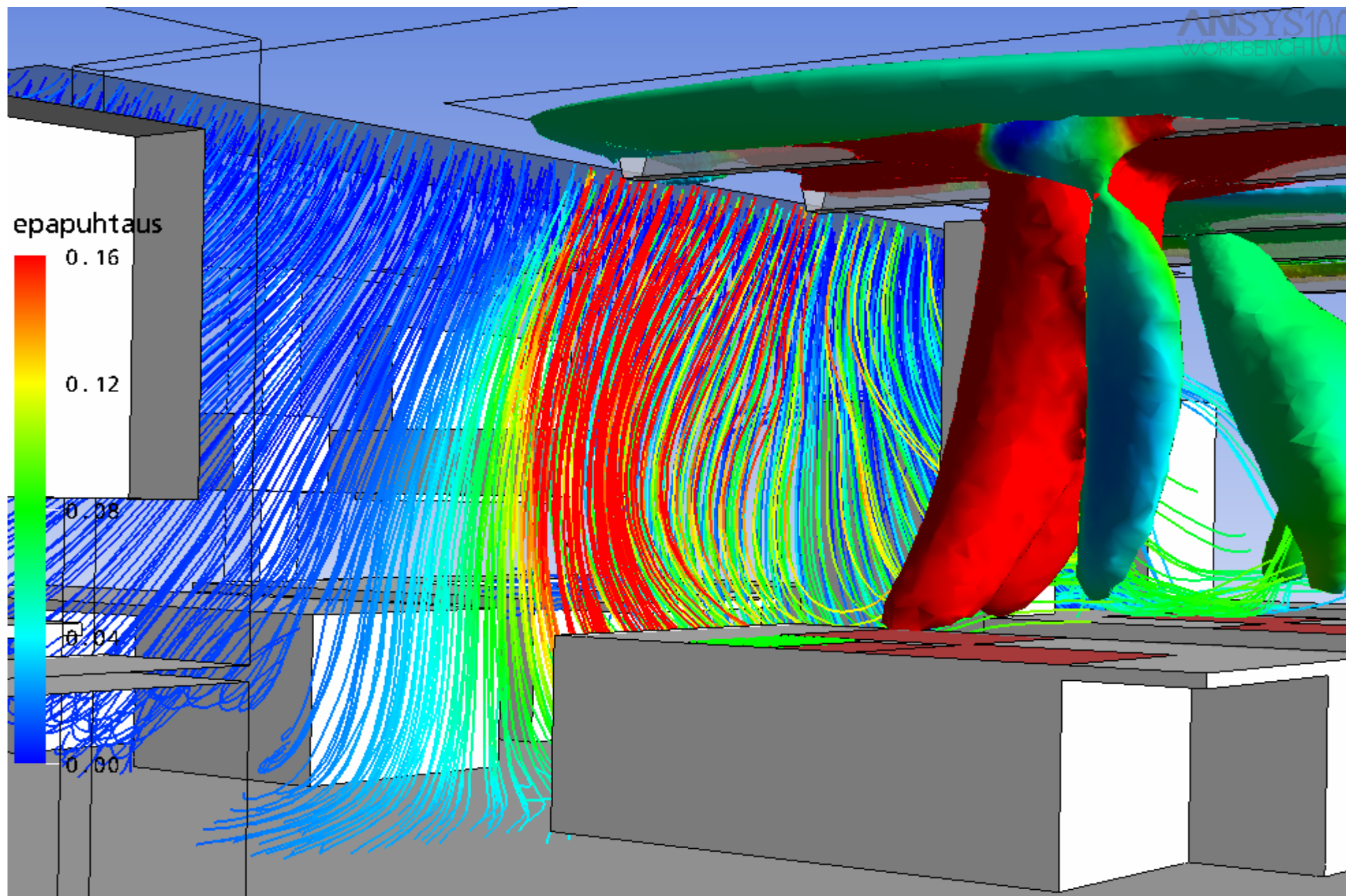

Keittiö ilmasuihkulla ilman upotusta

